

2012第7回SEフィリア杯U-14女子サッカー大会・参加チーム

No.	チーム名	連絡担当者	所在地	参加回数	前回成績
1	浦和レッズレディースJrユース	下山 薫	埼玉県さいたま市桜区	4	優勝
2	大宮FCエンジェルス-A	竹内謙司	埼玉県さいたま市見沼区	7	3位
3	大宮FCエンジェルス-B	竹内謙司	埼玉県さいたま市見沼区	7	7位
4	戸木南ボンバーズFC	小林宏年	埼玉県戸田市	4	12位
5	FC熊谷プレシオッサ	小林孝至	埼玉県熊谷市	5	15位
6	浦和ラッキーズFC	濱田拓也	埼玉県さいたま市緑区	6	13位
7	白岡SCL	小島哲広	埼玉県南埼玉郡白岡町	6	29位
8	川越レディースFC	松野隆史	埼玉県川越市	3	28位
9	TSガールズU-15	藤原 厚	埼玉県所沢市	初	不参加
10	越谷レディースファミリー	松本眞春	埼玉県越谷市	3	15位
11	SEフィリアFC	建原公哉	埼玉県幸手市・春日部市	7	19位
12	松戸MACS	阿部俊之	千葉県松戸市	6	23位
13	千葉エンジェルス	中後直樹	千葉県千葉市中央区	2	9位
14	千葉エンジェルス・ブルー	中後直樹	千葉県千葉市中央区	(2)	(9位)
15	FC.VIDALレディースユース	福井和哉	千葉県市川市	2	準優勝
16	FC千葉なのはな	縄田健司	千葉県千葉市花見川区	初	不参加
17	横須賀シーガールズ	天野洋子	神奈川県横須賀市	5	4位
18	大和シルフィード	佐藤浩二	神奈川県大和市	3	5位
19	ONCE FC(オンセFC)	梅沢一久	神奈川県茅ヶ崎市	2	23位
20	NPO.横浜スポーツアンドカルチャークラブ.コスモス	中森 亮	神奈川県横浜市中区	2	10位
21	フィオーレ武蔵野FC U-14	桑津昇太郎	東京都武蔵野市	3	21位
22	北区さくらガールズ	立田 博	東京都北区	2	21位
23	十文字中学	武岡イネス恵美子	東京都豊島区	2	7位
24	足立レディースFC	長島慎二	東京都足立区	初	不参加
25	AC館林フェリス	宇治川 守	群馬県館林市	3	20位
26	AACホワイトスター	石川裕介	群馬県高崎市	5	11位
27	ザスパ草津レディース	清水清志	群馬県高崎市	2	18位
28	エスペランサ	山田圭太	山梨県笛吹市	2	13位
29	武田消毒ジェイドFC	藤原 力	山梨県甲府市	2	25位
30	栃木SCLレディース	田代久美子	栃木県宇都宮市	2	5位
31	河内SCジュベニール	手塚志依	栃木県宇都宮市	6	不参加
32	つくばFCレディース	福本琢也	茨城県つくば市	4	不参加



## 2012第7回SEフィリア杯U-14女子サッカー大会予選リーグスケジュール

### 予選リーグ/2月18日(土)

時間	試合No.	大島新田グラウンド・A面	審判	試合No.	大島新田グラウンド・B面	審判
9:30	1	D① 横須賀 — D② FC熊谷	3	2	D③ 川越レディース — D④ 千葉なのはな	4
10:40	3	E① 大宮FC・A — E② エスペランサ	1	4	E③ 松戸MACS — E④ 足立レディース	2
11:50	5	D① 横須賀 — D③ 川越レディース	7	6	D② FC熊谷 — D④ 千葉なのはな	8
13:00	7	E① 大宮FC・A — E③ 松戸MACS	5	8	E② エスペランサ — E④ 足立レディース	6
14:10	9	D① 横須賀 — D④ 千葉なのはな	11	10	D② FC熊谷 — D③ 川越レディース	12
15:20	11	E① 大宮FC・A — E④ 足立レディース	9	12	E② エスペランサ — E③ 松戸MACS	10

時間	試合No.	越谷総合公園多目的運動場・A面	審判	試合No.	越谷総合公園多目的運動場・B面	審判
9:30	1	C① 大和 — C② 千葉エンジェルス	3	2	C③ 白岡SCL — C④ 館林	4
10:40	3	G① 十文字中学 — G② 戸木南	1	4	G③ 草津レディース — G④ TSガールズ	2
11:50	5	C① 大和 — C③ 白岡SCL	7	6	C② 千葉エンジェルス — C④ 館林	8
13:00	7	G① 十文字中学 — G③ 草津レディース	5	8	G② 戸木南 — G④ TSガールズ	6
14:10	9	C① 大和 — C④ 館林	11	10	C② 千葉エンジェルス — C③ 白岡SCL	12
15:20	11	G① 十文字中学 — G④ TSガールズ	9	12	G② 戸木南 — G③ 草津レディース	10

### 予選リーグ/2月19日(日)

時間	試合No.	大島新田グラウンド・A面	審判	試合No.	大島新田グラウンド・B面	審判
9:30	1	A① 浦和レッズ — A② ホワイトスター	3	2	A③ 武田消毒 — A④ 千葉ブルー	4
10:40	3	F① 栃木SC — F② ラッキーズ	1	4	F③ 北区さくら — F④ つくばFC	2
11:50	5	A① 浦和レッズ — A③ 武田消毒	7	6	A② ホワイトスター — A④ 千葉ブルー	8
13:00	7	F① 栃木SC — F③ 北区さくら	5	8	F② ラッキーズ — F④ つくばFC	6
14:10	9	A① 浦和レッズ — A④ 千葉ブルー	11	10	A② ホワイトスター — A③ 武田消毒	12
15:20	11	F① 栃木SC — F④ つくばFC	9	12	F② ラッキーズ — F③ 北区さくら	10

時間	試合No.	しらこぼと運動公園競技場	審判	試合No.	しらこぼと運動公園・第2競技場	審判
9:30	1	B③ 越谷レディース — B① 大宮FC・B	3	2	B② YSCCコスモス — B④ ジュベニール	4
10:40	3	H① VIDALレディース — H② 武蔵野	1	4	H③ ONCE FC — H④ SEフィリア	2
11:50	5	B③ 越谷レディース — B② YSCCコスモス	7	6	B① 大宮FC・B — B④ ジュベニール	8
13:00	7	H① VIDALレディース — H③ ONCE FC	5	8	H② 武蔵野 — H④ SEフィリア	6
14:10	9	B③ 越谷レディース — B④ ジュベニール	11	10	B① 大宮FC・B — B② YSCCコスモス	12
15:20	11	H① VIDALレディース — H④ SEフィリア	9	12	H② 武蔵野 — H③ ONCE FC	10

- ・大島新田Gは、大会本部に向って、右側のグラウンドがA面、左側のグラウンドがB面になります。
- ・選手集合は試合開始10分前を厳守してください。
- ・審判の割当(主審・副審2名・4審の計4名)は対象チーム間で調整して実施をお願い致します。

# 2012第7回SEフィリア杯U-14女子サッカー大会・順位別トーナメント組合せ

位パート・2月25日(土)

大島新田多目的グラウンド

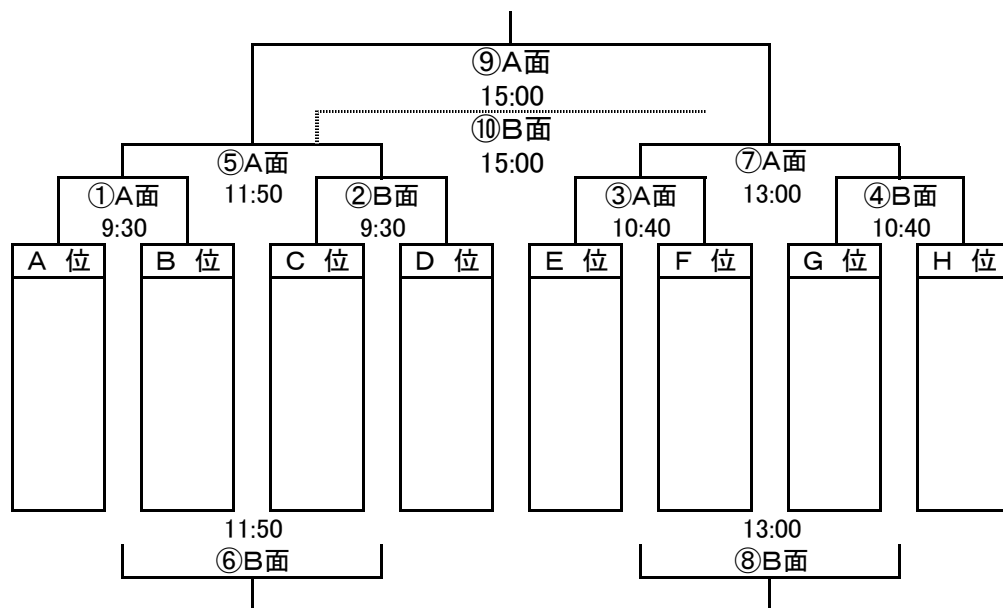

位パート・2月25日(土)

しらこぼと運動公園

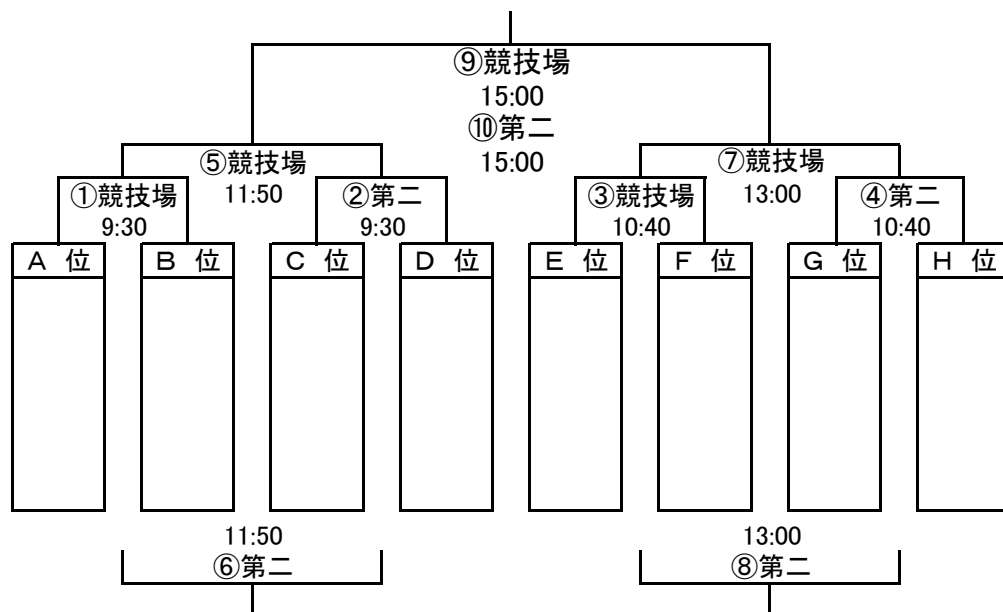

位パート・2月26日(日)

大島新田多目的グラウンド

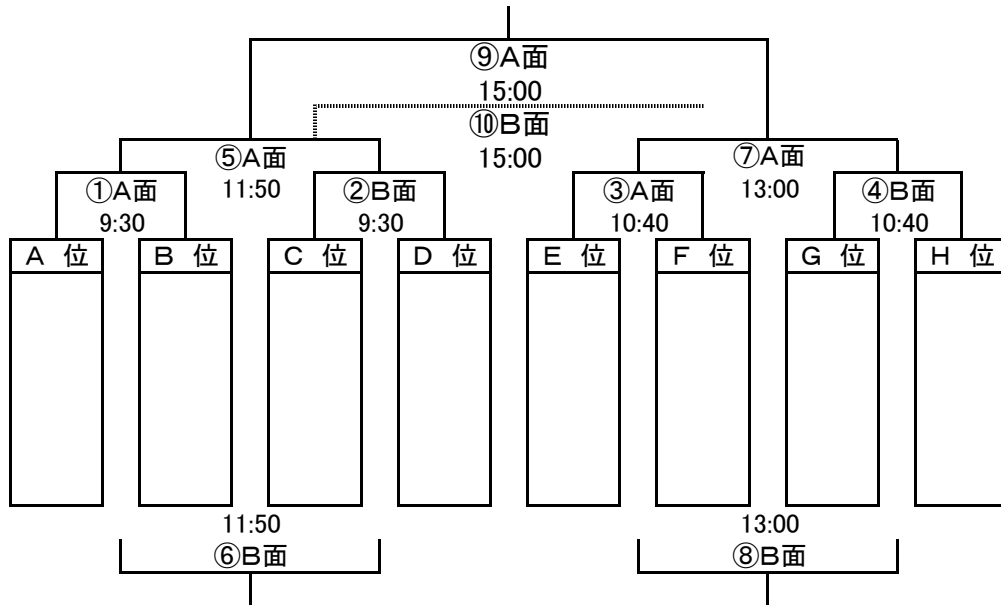

1位パート・2月26日(日)

しらこぼと運動公園

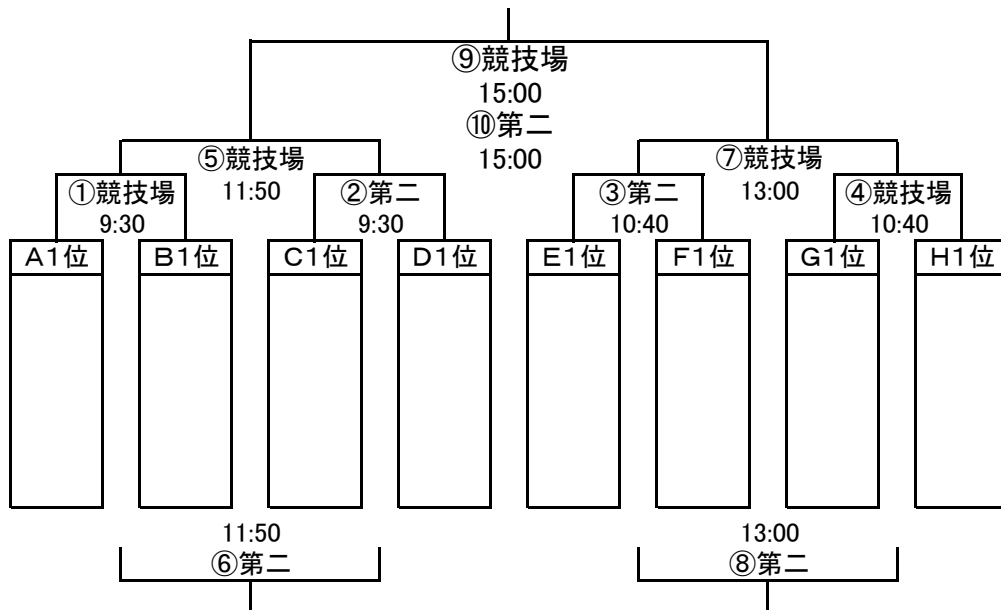

## 2012第7回SEフィリア杯U-14女子サッカー大会・順位Tスケジュール

### 順位トーナメント( 位パート)／2月25日(土)

時間	試合No.	大島新田グランド・A面		審判	試合No.	大島新田グランド・B面		審判		
9:30	①	—		③	②	—		④		
10:40	③	—		①	④	—		②		
11:50	⑤	①の勝ち	—	②の勝ち	⑦	⑥	①の負け	—	②の負け	⑧
13:00	⑦	③の勝ち	—	④の勝ち	⑤	⑧	③の負け	—	④の負け	⑥
15:00	⑨	⑤の勝ち	—	⑦の勝ち	⑥	⑩	⑤の負け	—	⑦の負け	⑧

### 順位トーナメント( 位パート)／2月25日(土)

時間	試合No.	しらこぼと運動公園競技場		審判	試合No.	しらこぼと運動公園・第2競技場		審判		
9:30	①	—		③	②	—		④		
10:40	③	—		①	④	—		②		
11:50	⑤	①の勝ち	—	②の勝ち	⑦	⑥	①の負け	—	②の負け	⑧
13:00	⑦	③の勝ち	—	④の勝ち	⑤	⑧	③の負け	—	④の負け	⑥
15:00	⑨	⑤の勝ち	—	⑦の勝ち	⑥	⑩	⑤の負け	—	⑦の負け	⑧

### 順位トーナメント( 位パート)／2月26日(日)

時間	試合No.	大島新田グランド・A面		審判	試合No.	大島新田グランド・B面		審判		
9:30	①	—		③	②	—		④		
10:40	③	—		①	④	—		②		
11:50	⑤	①の勝ち	—	②の勝ち	⑦	⑥	①の負け	—	②の負け	⑧
13:00	⑦	③の勝ち	—	④の勝ち	⑤	⑧	③の負け	—	④の負け	⑥
15:00	⑨	⑤の勝ち	—	⑦の勝ち	⑥	⑩	⑤の負け	—	⑦の負け	⑧

### 順位トーナメント(1位パート)／2月26日(日)

時間	試合No.	しらこぼと運動公園競技場		審判	試合No.	しらこぼと運動公園・第2競技場		審判		
9:30	①	A1位	—	B1位	④	②	C1位	—	D1位	③
10:40	④	G1位	—	H1位	①	③	E1位	—	F1位	②
11:50	⑤	①の勝ち	(準決勝)	②の勝ち	本部	⑥	①の負け	—	②の負け	⑦
13:00	⑦	④の勝ち	(準決勝)	③の勝ち	本部	⑧	④の負け	—	③の負け	⑤
15:00	⑨	⑤の勝ち	(決勝戦)	⑦の勝ち	本部	⑩	⑤の負け	(3位決定)	⑦の負け	⑧

- ・大島新田Gは、大会本部に向って、右側のグランドがA面、左側のグランドがB面になります。
- ・選手集合は試合開始10分前を厳守してください。
- ・審判の割当(主審・副審2名・4審の計4名)は対象チーム間で調整して実施をお願い致します。

# 2012第7回SEフィリア杯U-14女子サッカー大会・順位別トーナメント結果

1位パート  
2月26日(日)

しらこぼと運動公園

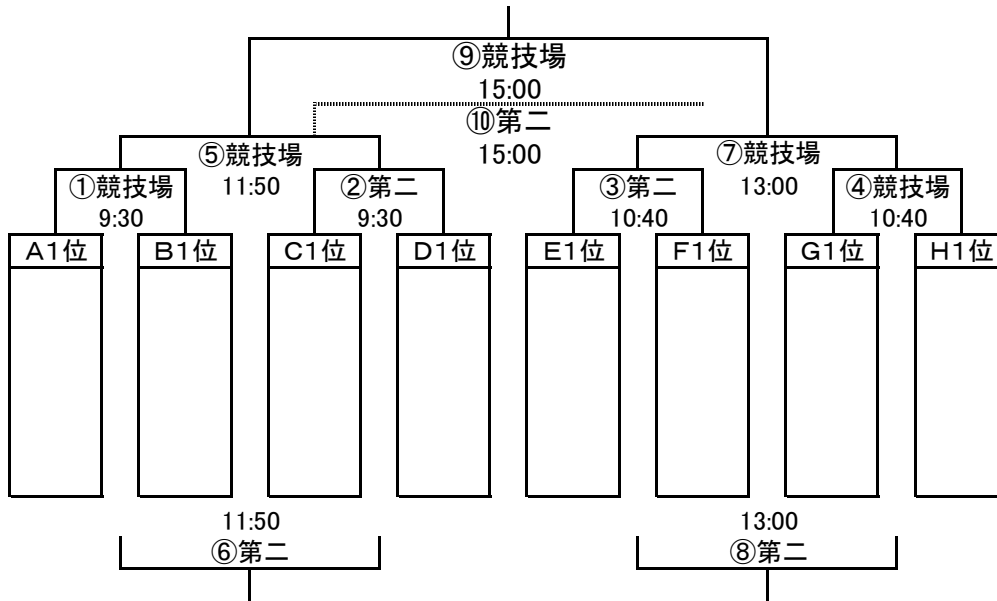

最終成績

順位	チーム名
優勝	(1位パート・1位)
2位	(1位パート・2位)
3位	(1位パート・3位)
4位	(1位パート・4位)
5位	
5位	
7位	
7位	

2位パート  
月 日( )

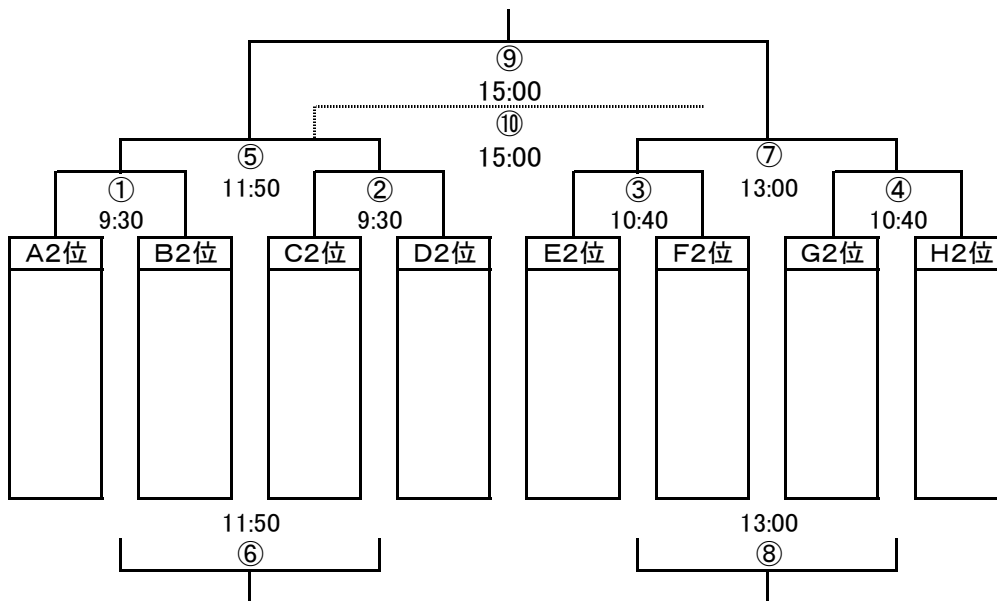

最終成績

順位	チーム名
9位	敢闘賞(2位パート・1位)
10位	敢闘賞(2位パート・2位)
11位	
12位	
13位	
13位	
15位	
15位	

### 3位パート

月 日( )

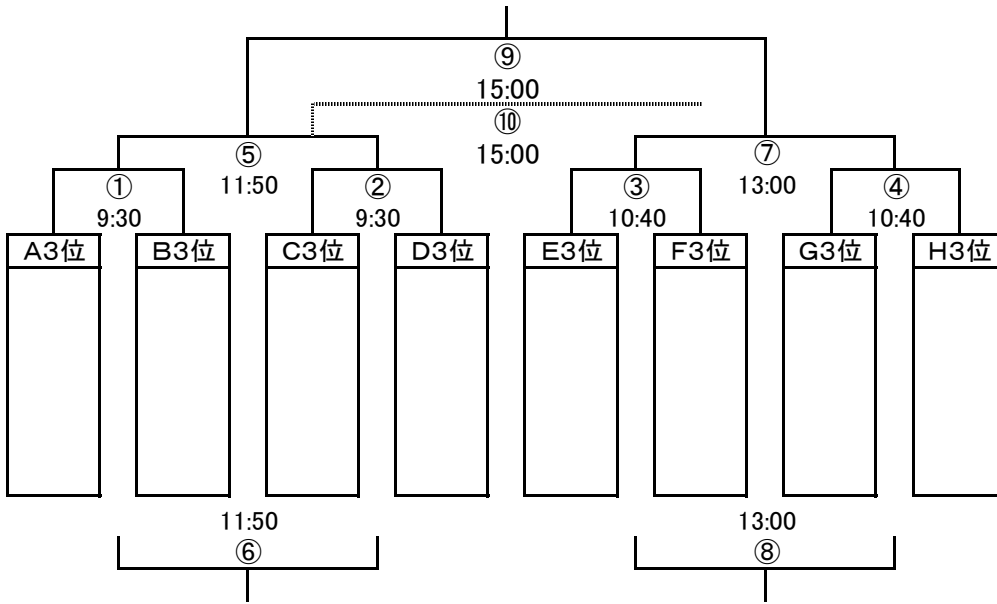

### 最終成績

順位	チーム名
17位	敢闘賞(3位パート・1位)
18位	敢闘賞(3位パート・2位)
19位	
20位	
21位	
21位	
23位	
23位	

### 4位パート

月 日( )

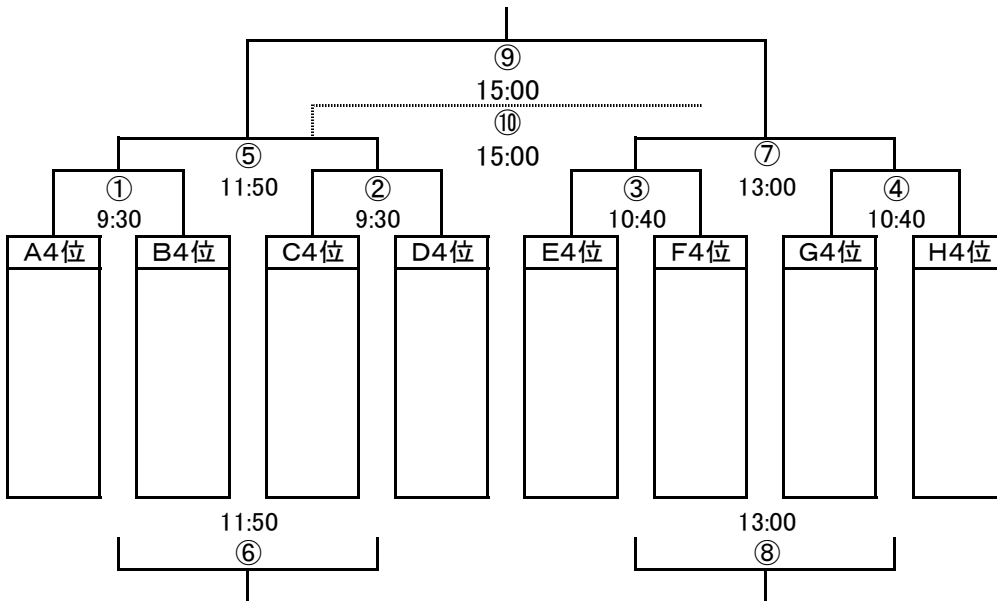

### 最終成績

順位	チーム名
25位	敢闘賞(4位パート・1位)
26位	敢闘賞(4位パート・2位)
27位	
28位	
29位	
29位	
31位	
31位	



# 大島新田多目的グランド平面図

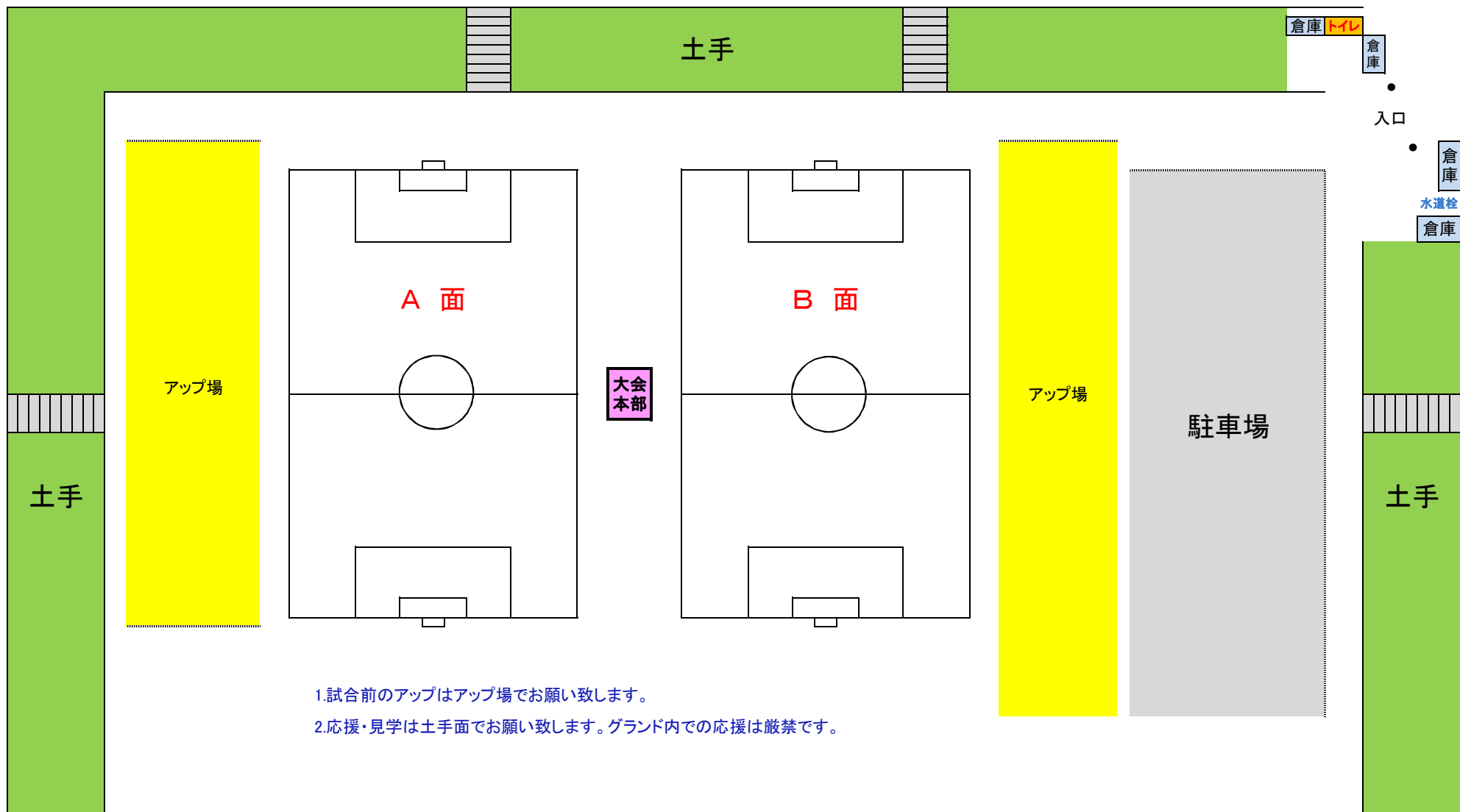



埼玉県北葛飾郡杉戸町倉松1丁目周辺の地図



最寄り駅: 東武動物公園 (17分)

印刷用コメントを入力できます。  
大島新田多目的グランド周辺地図 (大島新田調整池内敷地)

右のバーコードをケータイで読み取り、モバイル版 Yahoo!地図へアクセスすると、最初に表示した地図と便利な周辺情報をケータイで見られます。  
※施設の詳細情報は表示されません (モバイル版Yahoo!地図)  
<http://map.mobile.yahoo.co.jp/>



埼玉県北葛飾郡杉戸町倉松1丁目の周辺地図  
バーコード保存期限: 2009年12月23日

マップコード: 45 103 674\*71 緯度経度: 北緯36度2分3.661秒 東経139度44分3.284秒

Copyright (C) 2009 Yahoo Japan Corporation. All Rights Reserved.

地図に描く: 地図ガキ 1/2 ページ

Mapion

地図ガキトップ みんなの地図ガキ 画伯の殿堂

大島新田多目的ゾーン  
大島新田池  
作者: 健康

オリックスMPOローンカード  
50代の為のローン。年率4.8%  
-1.45%、最高700万円

個人事業主専用カードローン  
マイホームの購入をお考えな  
ら

『最新』人気上位FXベスト10

http://labs.mapion.co.jp/chizugaki/ 2010/11/10



埼玉県越谷市大字南萩島周辺の地図



最寄り駅:

印刷用コメントを入力できます。

Blank area for printing comments.

右のバーコードをケータイで読み取り、モバイル版 Yahoo!地図へアクセスすると、最初に表示した地図と便利な周辺情報をケータイで見られます。  
※施設の詳細情報は表示されません  
(モバイル版Yahoo!地図  
<http://map.mobile.yahoo.co.jp/>)



埼玉県越谷市大字南萩島の周辺地図  
バーコード保存期限:2010年11月17日

マップコード: 3 556 386\*88 緯度経度: 北緯35度54分24.055秒 東経139度45分44.438秒

Copyright (C) 2010 Yahoo Japan Corporation. All Rights Reserved.

住所 埼玉県越谷市小曾川729-1



埼玉県越谷市東越谷8丁目周辺の地図



最寄り駅:

印刷用コメントを入力できます。

Blank area for printing comments.

右のバーコードをケータイで読み取り、モバイル版 Yahoo!地図へアクセスすると、最初に表示した地図と便利な周辺情報をケータイで見られます。  
※施設の詳細情報は表示されません。  
(モバイル版Yahoo!地図  
<http://map.mobile.yahoo.co.jp/>)



埼玉県越谷市東越谷8丁目の周辺地図  
バーコード保存期間: 2010年11月17日

マップコード: 3 502 691+74 緯度経度: 北緯35度53分34.806秒 東経139度48分20.301秒

Copyright (C) 2010 Yahoo Japan Corporation. All Rights Reserved.

<http://map.yahoo.co.jp/print?lat=35.89300175840511&lon=139.8056392956789&z=1...> 2010/11/10

住所  
埼玉県越谷市増林三丁目1番地

## SEフィリア杯U-14女子サッカー大会・参考資料

### ※2012第7回大会の組合せ

グループ	①	②	③	④	予選日程	2011年度 全国大会	2011年度 関東大会	県外	県内	初参加
A	浦和レッズ	ホワイトスター	武田消毒ジェイド	千葉エンジェルスブルー	19日	1	1	3	1	
B	大宮エンジェルスB	YSCCコスモス	越谷レディース	河内ジュベニール	19日	1	1	2	2	
C	大和シルフィード	千葉エンジェルス	白岡SCL	館林フェリス	18日		2	3	1	
D	横須賀シーガルス	熊谷プレシオッサ	川越レディース	千葉なのはな	18日		1	2	2	1
E	大宮エンジェルスA	エスペランサ	松戸MACS	足立レディース	18日		2	3	1	1
F	栃木SCLレディース	浦和ラッキーズ	北区さくらガールズ	つくばFCLレディース	19日		1	3	1	
G	十文字中学	戸木南ボンパーズ	草津レディース	TSガールズ	18日		2	2	2	1
H	VIDAレディース	ファイオーレ武蔵野	ONCE FC	SEフィリア	19日		1	3	1	
合計						2	11	21	11	3

試合会場
しらこばと
大島新田
越谷総合

都県別・参加チーム数	
東京都	4
神奈川県	4
千葉県	5
茨城県	1
栃木県	2
群馬県	3
山梨県	2
埼玉県	11
計	32

### ※過去大会の成績

順位	優勝	2位	3位	4位	参加チーム数
第1回大会	浦和レッズ	河内ジュベニール	大宮FCエンジェルス	SEフィリアFC	12
第2回大会	エルフェン狭山	松戸MACS	河内ジュベニール	大宮FCエンジェルス	16
第3回大会	松戸MACS	横須賀シーガルス	大宮エンジェルスU14	つくばFCLレディース	16
第4回大会	松戸MACS	横須賀シーガルス	大宮FCエンジェルス	JAM-G	16
第5回大会	浦和レッズ	松戸MACS	横須賀シーガルス	大宮エンジェルスU14	24
第6回大会	浦和レッズ	VIDAレディース	大宮エンジェルスA	横須賀シーガルス	32

※2011第6回大会予選リーグ順位

グループ	1位	2位	3位	4位
A	浦和レッズ	YSCCコスモス	白岡SCL-WAST	武田消毒ジェイド
B	十文字中学	熊谷プレシオッサ	ONCE FC	エルフェン狭山
C	大和シルフィード	エスペランサ	SEフィリアFC	修徳学園中学
D	大宮エンジェルスA	ホワイトスター	北区さくらガールズ	パシールFC
E	横須賀シーガルズ	浦和ラッキーズ	草津レディース	三郷フェアリーズ
F	大宮エンジェルスB	千葉エンジェルス	フィオーレ武蔵野	JAM-G
G	VIDALレディース	戸木南ボンバーズ	館林フェリス	白岡SCL-EAST
H	栃木SCLレディース	越谷レディース	松戸MACS	川越レディース

※2011第6回大会決勝トーナメント結果

2011第6回大会最終結果

順位	チーム名
優勝	浦和レッズレディースJrユース
2位	FC.VIDALレディースユース
3位	大宮FCエンジェルス-A
4位	横須賀シーガルズ
5位	大和シルフィード
5位	栃木SCLレディース
7位	十文字中学
7位	大宮FCエンジェルス-B
9位	千葉エンジェルス
10位	YSCCコスモス
11位	AACホワイトスター
12位	戸木南ボンバーズFC
13位	エスペランサ
13位	浦和ラッキーズFC
15位	FC熊谷プレシオッサ
15位	越谷レディースファミリー
17位	白岡SCL-WEST
18位	ガスパ草津レディース
19位	SEフィリアFC
20位	AC館林フェリス
21位	北区さくらガールズ
21位	フィオーレ武蔵野
23位	ONCE FC
23位	松戸MACS
25位	武田消毒ジェイドFC
26位	FC.JAM-G
27位	パシールFC
28位	川越レディースFC
29位	修徳学園中学
29位	白岡SCL-EAST
31位	エルフェン狭山マリ
31位	三郷フェアリーズFC

